



Frontdekore

Preisgruppe 1



Nr. 692 Charleston Eiche



Nr. 694 Eiche Sand



Nr. 690 Lack Weiß hgl.

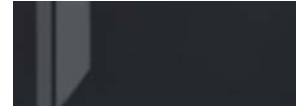

Nr. 691 Lack Karbon hgl.

Preisgruppe 2

Korpusdekore



Nr. 180
Charleston
Eiche



Nr. 194
Eiche Sand



Nr. 187
Lack Weiß hgl.



Nr. 189
Lack Karbon
hgl.

Spiegelschränke

Serie A
doppelt verspiegelt



Serie B
einfach verspiegelt



Waschtischfarben

STONEPLUS -
Möbelwaschtisch



Nr. 61
Weiß **STONEPLUS**
kratzunempfindlich
und pflegeleicht

Griffvarianten



grifflos



Nr. 332
Griffleiste chrom









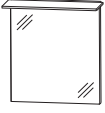

Technik

Türen mit integriertem
Dämpfungssystem

Nr. 554
Premium Auszug mit Dämpfung

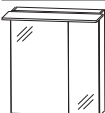
Programm 060 - Typenliste

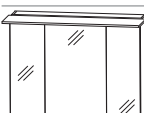
Ident Nummern - keine Preise

Tiefenangabe entspricht der Korpusstärke		Tiefe in mm	Breite in mm	Höhe in mm	Artikelnummer	Anschlag
Flächenspiegel						
	Flächenspiegel 1 LED-Aufbauleuchte 634 mm breit 8,9 Watt / Converter 15 Watt Energieeffizienzklasse: A 1 Schalterelement	31	600	640	F S A 4 1 6 B 2 9	
	LED-Emotionbeleuchtung optional möglich					
	Flächenspiegel 1 LED-Aufbauleuchte 934 mm breit 13,6 Watt / Converter 15 Watt Energieeffizienzklasse: A 1 Schalterelement	31	900	640	F S A 4 1 9 B 2 9	
	LED-Emotionbeleuchtung optional möglich					
	Flächenspiegel 1 LED-Aufbauleuchte 1234 mm breit 18,2 Watt / Converter 30 Watt Energieeffizienzklasse: A 1 Schalterelement	31	1200	640	F S A 4 1 2 B 2 9	
	LED-Emotionbeleuchtung optional möglich					
Spiegelschränke, Serie A						
Türen doppelt verspiegelt						
	Spiegelschrank 2 Doppelspiegeltüren 2 Glasfachböden 1 Schalter-Steckdosen-Element 1 LED-Aufbauleuchte 634 mm breit 8,9 Watt / Converter 15 Watt Energieeffizienzklasse: A Türbreiten: 396 mm / 196 mm					
						
Abb. = links inkl. Griffblöcke	Große Tür links	150	600	640	S D A 4 3 6 L 0 1	
	Große Tür rechts	150	600	640	S D A 4 3 6 R 0 1	
	LED-Emotionbeleuchtung optional möglich					
	Spiegelschrank 3 Doppelspiegeltüren 2 Mittelwände 6 Glasfachböden 1 Schalter-Steckdosen-Element 1 LED-Aufbauleuchte 934 mm breit 13,6 Watt / Converter 30 Watt Energieeffizienzklasse: A Türbreiten: 238 mm / 412 mm / 238 mm	150	900	640	S D A 4 3 9 0 0 1	
						
inkl. Griffblöcke	LED-Emotionbeleuchtung optional möglich					

Programm 060 - Typenliste

Ident Nummern - keine Preise

Tiefenangabe entspricht der Korpus-tiefe

Spiegelschränke, Serie A Türen doppelt verspiegelt



inkl. Griffblöcke

Spiegelschrank
3 Doppelspiegeltüren
2 Mittelwände
6 Glasfachböden
1 Schalter-Steckdosen-Element
1 LED-Aufbauleuchte 1234 mm breit
18,2 Watt / Converter 30 Watt
Energieeffizienzklasse: A
Türbreiten: 388 mm / 412 mm / 388 mm

LED-Emotionbeleuchtung optional möglich

Tiefe in mm	Breite in mm	Höhe in mm	Artikelnummer	Anschlag
-------------	--------------	------------	---------------	----------

150	1200	640	S D A 4 3 1 2 0 1	
-----	------	-----	--------------------------	--

Spiegelschränke, Serie B Türen auf Trägerplatte



Abb. = links
inkl. Griffblöcke

Spiegelschrank
2 Spiegeltüren auf Trägerplatte
Außenkanten in chrom
2 Glasfachböden
1 Schalter-Steckdosen-Element
1 LED-Aufbauleuchte 634 mm breit
8,9 Watt / Converter 15 Watt
Energieeffizienzklasse: A
Türbreiten: 396 mm / 196 mm

Große Tür links
Große Tür rechts

LED-Emotionbeleuchtung optional möglich

150	600	640	S T A 4 3 6 L 0 1	
150	600	640	S T A 4 3 6 R 0 1	

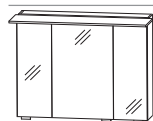

inkl. Griffblöcke

Spiegelschrank
3 Spiegeltüren auf Trägerplatte
Außenkanten in chrom
2 Mittelwände
6 Glasfachböden
1 Schalter-Steckdosen-Element
1 LED-Aufbauleuchte 934 mm breit
13,6 Watt / Converter 30 Watt
Energieeffizienzklasse: A
Türbreiten: 238 mm / 412 mm / 238 mm

LED-Emotionbeleuchtung optional möglich

150	900	640	S T A 4 3 9 0 0 1	
-----	-----	-----	--------------------------	--

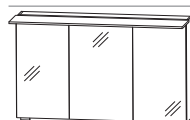

inkl. Griffblöcke







Spiegelschrank
3 Spiegeltüren auf Trägerplatte
Außenkanten in chrom
2 Mittelwände
6 Glasfachböden
1 Schalter-Steckdosen-Element
1 LED-Aufbauleuchte 1234 mm breit
18,2 Watt / Converter 30 Watt
Energieeffizienzklasse: A
Türbreiten: 388 mm / 412 mm / 388 mm

LED-Emotionbeleuchtung optional möglich

150	1200	640	S T A 4 3 1 2 0 1	
-----	------	-----	--------------------------	--



Programm 060 - Typenliste

Ident Nummern - keine Preise

		Tiefe in mm	Breite in mm	Höhe in mm	Artikelnummer	Anschlag	PG1	PG2
Tiefenangabe entspricht der Korpusstärke								
Sets								
  Abb. mit Griffen	Bestehend aus: STONEPLUS Waschtisch, 612 mm Farbton Weiß inkl. Permanentablauf Waschtischunterschrank 600 mm 1 Metallauszug mit Einzugsdämpfung und Siphonausschnitt 1 alufarbiger Kunststoffeinsatz 1 Metallauszug mit Einzugsdämpfung inkl. Reling 1 Zwischenplatte weiß vorgefräst 1 Raumspar-siphon CLOU Ab- und Überlaufsystem möglich	500	612	501	S E T S L 6 0 M G			
  Abb. mit Griffen	Bestehend aus: STONEPLUS Waschtisch, 912 mm Farbton Weiß inkl. Permanentablauf Waschtischunterschrank 900 mm 1 Metallauszug mit Einzugsdämpfung und Siphonausschnitt 1 alufarbiger Kunststoffeinsatz 1 Metallauszug mit Einzugsdämpfung inkl. Reling 1 Zwischenplatte weiß vorgefräst 1 Raumspar-siphon CLOU Ab- und Überlaufsystem möglich	500	912	501	S E T S L 9 0 M G			
  Abb. mit Griffen	Bestehend aus: STONEPLUS Waschtisch, 1212 mm Farbton Weiß inkl. Permanentablauf Waschtischunterschrank 1200 mm 1 Metallauszug mit Einzugsdämpfung und Siphonausschnitt 1 alufarbiger Kunststoffeinsatz 1 Metallauszug mit Einzugsdämpfung inkl. Reling 1 Zwischenplatte weiß vorgefräst 1 Raumspar-siphon CLOU Ab- und Überlaufsystem möglich	500	1212	501	S E T S L 1 2 M G			
Hochschränke								
 Abb. mit Griffen	Hochschrank 1 Tür 2 Glaseinlegeböden (o.) 1 Metallschubkasten mit Einzugsdämpfung 1 Tür 1 Glasfachboden (u.)	300	300	1600	H N A 0 5 3 0 2 9 L/R			



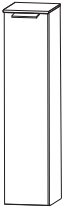
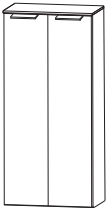

Programm 060 - Typenliste

Ident Nummern - keine Preise

		Tiefe in mm	Breite in mm	Höhe in mm	Artikelnummer	Anschlag	PG1	PG2
Tiefenangabe entspricht der Korpus-tiefe								
Hochschränke								
	<p>Hochschrank 2 Türen 2 Glaseinlegeböden (o.) 1 Metallschubkasten mit Einzugsdämpfung 2 Türen 1 Glasfachboden (u.)</p> <p>Bei der grifflosen Variante werden die Türen mit der push-to-open Technik ausgestattet.</p>	300	600	1600	H N A 0 5 6 0 2 9			
Abb. mit Griffen								
Mittelschränke								
	<p>Mittelschrank 1 Tür 4 Glasfachböden 1 Abdeckplatte 325 mm tief</p>	300	300	1290	M N A 8 1 3 A 2 9	L/R		
Abb. mit Griff								
	<p>Mittelschrank 2 Türen 4 Glasfachböden 1 Abdeckplatte 325 mm tief</p> <p>Bei der grifflosen Variante werden die Türen mit der push-to-open Technik ausgestattet.</p>	300	600	1290	M N A 8 1 6 A 2 9			
Abb. mit Griffen								
	<p>Mittelschrank 1 Tür 2 Glasfachböden 2 Metallauszüge mit Einzugsdämpfung 1 Abdeckplatte 325 mm tief</p>	300	300	1290	M N A 8 7 3 A 2 9	L/R		
Abb. mit Griff								

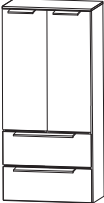

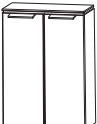
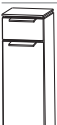

Programm 060 - Typenliste

Ident Nummern - keine Preise

Tiefenangabe entspricht der Korpustiefe		Tiefe in mm	Breite in mm	Höhe in mm	Artikelnummer	Anschlag	PG1	PG2
Mittelschränke								
	<p>Mittelschrank 2 Türen 2 Glasfachböden 2 Metallauszüge mit Einzugsdämpfung 1 Abdeckplatte 325 mm tief</p> <p>Bei der grifflosen Variante werden die Türen mit der push-to-open Technik ausgestattet.</p>	300	600	1290	M N A 8 7 6 A 2 9			
Abb. mit Griffen								
Highboards								
	<p>Highboard 1 Tür 2 Glasfachböden 1 Abdeckplatte 325 mm tief</p>	300	300	810	H B A 5 1 3 A 2 9	L/R		
Abb. mit Griff								
	<p>Highboard 2 Türen 2 Glasfachböden 1 Abdeckplatte 325 mm tief</p> <p>Bei der grifflosen Variante werden die Türen mit der push-to-open Technik ausgestattet.</p>	300	600	810	H B A 5 1 6 A 2 9			
Abb. mit Griffen								
	<p>Highboard 1 Metallschubkasten mit Einzugsdämpfung 1 Tür 1 Glasfachboden 1 Abdeckplatte 325 mm tief</p>	300	300	810	H B A 5 5 3 A 2 9	L/R		
Abb. mit Griff								
	<p>Highboard 1 Metallschubkasten mit Einzugsdämpfung 2 Türen 1 Glasfachboden 1 Abdeckplatte 325 mm tief</p> <p>Bei der grifflosen Variante werden die Türen mit der push-to-open Technik ausgestattet.</p>	300	600	810	H B A 5 5 6 A 2 9			
Abb. mit Griffen								

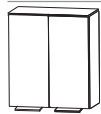
Programm 060 - Typenliste

Ident Nummern - keine Preise

Tiefenangabe entspricht der Korpus-tiefe		Tiefe in mm	Breite in mm	Höhe in mm	Artikelnummer	Anschlag	PG1	PG2
Oberschränke								
	Oberschrank 1 Tür 1 Glasfachboden	150	300	640	OGA 4 1 3 0 2 9	L/R		
Abb. mit Griff								
	Oberschrank 2 Türen 1 Glasfachboden	150	600	640	OGA 4 1 6 0 2 9			
Abb. mit Griffen								
Bei der grifflosen Variante werden die Türen mit der push-to-open Technik ausgestattet.								
Unterschränke								
	Unterschrank 2 Metallauszüge mit Einzugsdämpfung 1 Abdeckplatte 325 mm tief	300	300	490	UNA 3 6 3 A 2 9			
Abb. mit Griffen								
	Unterschrank 2 Metallauszüge mit Einzugsdämpfung 1 Abdeckplatte 325 mm tief	300	600	490	UNA 3 6 6 A 2 9			
Abb. mit Griffen								
Zubehör								
	CLOU Ab- und Überlaufsystem inkl. Ventilabdeckung chrom				P Z 1 1 0 9 1			
für Armaturen mit Exzenterstange								
	Handtuchhalter einarmig ausziehbar chrom	330-567	44	44	P Z 1 1 3 7 1			
zur Montage an der Wand								



Programm 060 - Typenliste

Ident Nummern - keine Preise

		Tiefe in mm	Breite in mm	Höhe in mm	Artikelnummer			Anschlag	PG1	PG2
Tiefenangabe entspricht der Korpus­tiefe										
Zubehör										
	Handtuchhalter zweiarmig ausziehbar chrom zur Montage an der Wand	322-562	87	47	P Z	1 1 3 7	2			
	Handtuchhalter chrom zur Montage am Korpus Korpustiefe beachten!	384	57		P Z	1 1 2 0	1			
	Handtuchhalter chrom nach vorne geöffnet zur Montage am Korpus Korpustiefe beachten!	390	60		P Z	1 1 2 4	1			
	Handtuchhalter chrom zweiarmig nach vorne geöffnet zur Montage am Korpus Korpustiefe beachten!	390	110	30	P Z	1 1 2 8	1			
	Emotion-Beleuchtung für Flächenspiegel Sensorschalter zum Dimmen und zur Farbwechselsteuerung für alle gekennzeichneten Flächenspiegel				P Z	1 1 4 4	1			
										
	Emotion-Beleuchtung Sensorschalter zum Dimmen und zur Farbwechselsteuerung für alle gekennzeichneten Spiegelschränke				P Z	1 0 2 0	1			
										
	Kosmetikspiegel 2-fache Vergrößerung Saugnapf und Schraubenbefestigung Metallhalter verchromt		150	150	P Z	1 2 3 3				

Programm 060 - Typenliste

Ident Nummern - keine Preise

Tiefenangabe entspricht der Korpus-tiefe		Tiefe in mm	Breite in mm	Höhe in mm	Artikelnummer	Anschlag	PG1	PG2
	LED-Waschplatzbeleuchtung 2,4 Watt Energieeffizienzklasse: A 1 Schalterelement zur Montage hinter dem Spiegelschrank SDA 436R/L 01, STA 436R/L 01		560		P Z 1 0 6 3 6 0			
	LED-Waschplatzbeleuchtung 3,9 Watt Energieeffizienzklasse: A 1 Schalterelement zur Montage hinter dem Spiegelschrank SDA 4390 01, STA 4390 01		860		P Z 1 0 6 3 9 0			
	LED-Waschplatzbeleuchtung 5,3 Watt Energieeffizienzklasse: A 1 Schalterelement zur Montage hinter dem Spiegelschrank SDA 4312 01, STA 4312 01		1160		P Z 1 0 6 3 1 2			
	Auszugseinteilung inkl. Befestigungsstange 2 Einteilungselemente - 300 mm Schrankbreite 4 Einteilungselemente - 600 mm Schrankbreite 4 Einteilungselemente - 900 mm Schrankbreite 6 Einteilungselemente - 1200 mm Schrankbreite				P Z 1 2 2 4 3 0 P Z 1 2 2 4 6 1 P Z 1 2 2 4 9 0 P Z 1 2 2 4 1 2			
	Stauraumbox ohne Befestigungsstange	150	246	150	P Z 1 2 3 6 E 1			
	Stauraumboxen inkl. Befestigungsstange 2 Boxen für 600 mm Schrankbreite 2 Boxen für 900 mm Schrankbreite 2 Boxen für 1200 mm Schrankbreite				P Z 1 2 3 6 6 0 P Z 1 2 3 6 9 0 P Z 1 2 3 6 1 2			
	Schubkastenset für Metallschubkästen für 30 cm breite Schränke Bestehend aus: - 1 alufarbiger Kunststoffeinsatz - 2 alufarbige Fachteiler, verstellbar				P Z 1 2 2 5 3 0			

Programm 060 - Maßskizzen

SET SL60 MG

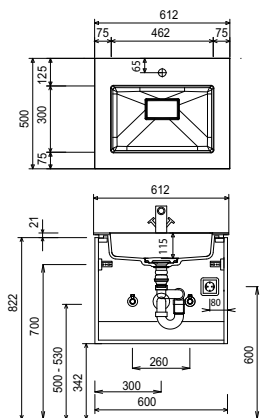

SET SL90 MG

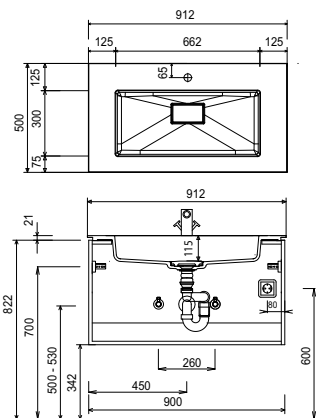

SET SL12 MG

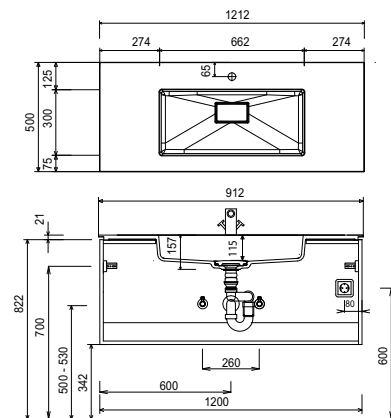

Elektroanschlüsse für Spiegelschränke

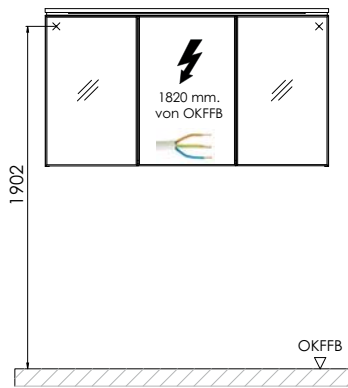

OKFFB=Oberkante Fertigfußboden

STONEPLUS:

Die Temperatur des Gebrauchswassers darf 55° C nicht überschreiten. Haarfärbemittel müssen bei Kontakt mit der Oberfläche innerhalb weniger Sekunden entfernt werden, um Fleckenbildung zu vermeiden.

Toleranzen:

Die Maßtoleranzen (+/- 5mm) und Ebenheitstoleranzen (DIN 18202) unterliegen den üblichen materialspezifischen Toleranzen für Baustoffe, anlehnd an die DIN 18202.