

4life



Kao line

Programm 064



Frontdekore



Nr. 764 Steingrau matt



Nr. 791 Quarzgrau matt



Nr. 722 Polarweiß hgl.



Nr. 686 Anthrazit hgl.



Nr. 769 Hacienda Grau



Nr. 792 Ulme Nachbildung



Nr. 784 Eiche hell
Nachbildung



Nr. 786 Eiche Trüffel



Nr. 794 Eiche Sand



Nr. 680 Charleston Eiche

Korpusdekore

* Hochglanz Korpus gegen Aufpreis



Nr. 164
Steingrau matt



Nr. 191
Quarzgrau matt

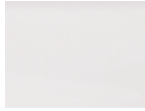

*Nr. 161
Weiß hgl.



*Nr. 121
Anthrazit hgl.



Nr. 169
Hacienda Grau



Nr. 192
Ulme Nachbildung



Nr. 184
Eiche hell
Nachbildung



Nr. 186
Eiche Trüffel



Nr. 194
Eiche Sand



Nr. 180
Charleston Eiche

Waschtischfarbe

Keramik - Möbelwaschtische



Nr. 1
Weiß

Technik

Türen mit integriertem Dämpfungssystem

Auszüge und Schubkästen

Nr. 554
Premium-Technik mit Dämpfung

Griffvariante



Nr. 289 Stangengriff chrom



Nr. 333 Griffleiste alu matt

Spiegelschränke

Serie A
doppelt verspiegelt



Serie B
einfach verspiegelt



Alle Angaben unverbindlich und freibleibend. Fehler, Irrtümer und Änderungen vorbehalten.

2017/2018









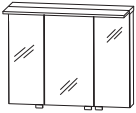

Bitte beachten Sie die Gewährleistungs-, Montage- und Pflegehinweise, sowie die Gütevereinbarungen zu Anfang des Verkaufshandbuchs.

Programm 064 - Typenliste

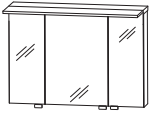
Ident Nummern - keine Preise

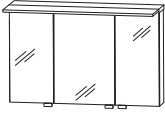

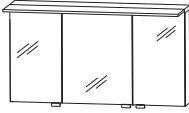





Tiefenangabe entspricht der Korpus-tiefe

Spiegelschränke, Serie A Türen doppelt verspiegelt

	Tiefe in mm	Breite in mm	Höhe in mm	Artikelnummer	Anschlag	Aufpreis Hochglanz Korpus
  inkl. Griffblöcke Abb. = links	150	600	660	SET 4 3 6 0 0 7	L/R	
Spiegelschrank 2 Doppelspiegeltüren 2 Glasfachböden 1 Schalter-Steckdosen-Element 1 LED-Flächenleuchte 8,6 Watt / Converter 15 Watt Energieeffizienzklasse: A Türbreiten: 396 mm / 196 mm LED-Emotionbeleuchtung optional möglich						
  inkl. Griffblöcke	150	800	660	SET 4 3 8 0 0 7		
Spiegelschrank 3 Doppelspiegeltüren 2 Mittelwände 6 Glasfachböden 1 Schalter-Steckdosen-Element 1 LED-Flächenleuchte 11,63 Watt / Converter 15 Watt Energieeffizienzklasse: A Türbreiten: 196 mm / 396 mm / 196 mm LED-Emotionbeleuchtung optional möglich						
  inkl. Griffblöcke	150	900	660	SET 4 3 9 0 0 7		
Spiegelschrank 3 Doppelspiegeltüren 2 Mittelwände 6 Glasfachböden 1 Schalter-Steckdosen-Element 1 LED-Flächenleuchte 13,2 Watt / Converter 30 Watt Energieeffizienzklasse: A Türbreiten: 238 mm / 412 mm / 238 mm LED-Emotionbeleuchtung optional möglich						
  inkl. Griffblöcke	150	1000	660	SET 4 3 1 0 0 7		
Spiegelschrank 3 Doppelspiegeltüren 2 Mittelwände 6 Glasfachböden 1 Schalter-Steckdosen-Element 1 LED-Flächenleuchte 14,73 Watt / Converter 30 Watt Energieeffizienzklasse: A Türbreiten: 296 mm / 396 mm / 296 mm LED-Emotionbeleuchtung optional möglich						
  inkl. Griffblöcke	150	1200	660	SET 4 3 1 2 0 7		
Spiegelschrank 3 Doppelspiegeltüren 2 Mittelwände 6 Glasfachböden 1 Schalter-Steckdosen-Element 1 LED-Flächenleuchte 17,83 Watt / Converter 30 Watt Energieeffizienzklasse: A Türbreiten: 388 mm / 412 mm / 388 mm LED-Emotionbeleuchtung optional möglich						

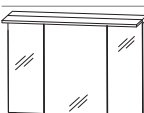

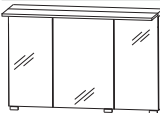

Programm 064 - Typenliste

Ident Nummern - keine Preise

Tiefenangabe entspricht der Korpus-tiefe		Tiefe in mm	Breite in mm	Höhe in mm	Artikelnummer	Anschlag	Aufpreis Hochglanz Korpus
  inkl. Griffblöcke Abb. = links	Spiegelschrank 2 Spiegeltüren auf Trägerplatte Außenkanten in chrom 2 Glasfachböden 1 Schalter-Steckdosen-Element 1 LED-Flächenleuchte 8,6 Watt / Converter 15 Watt Energieeffizienzklasse: A Türbreiten: 396 mm / 196 mm LED-Emotionbeleuchtung optional möglich	150	600	660	SET 4 3 6 0 0 6	L/R	
  inkl. Griffblöcke	Spiegelschrank 3 Spiegeltüren auf Trägerplatte Außenkanten in chrom 2 Mittelwände 6 Glasfachböden 1 Schalter-Steckdosen-Element 1 LED-Flächenleuchte 11,63 Watt / Converter 15 Watt Energieeffizienzklasse: A Türbreiten: 188 mm / 412 mm / 188 mm LED-Emotionbeleuchtung optional möglich	150	800	660	SET 4 3 8 0 0 6		
  inkl. Griffblöcke	Spiegelschrank 3 Spiegeltüren auf Trägerplatte Außenkanten in chrom 2 Mittelwände 6 Glasfachböden 1 Schalter-Steckdosen-Element 1 LED-Flächenleuchte 13,2 Watt / Converter 30 Watt Energieeffizienzklasse: A Türbreiten: 238 mm / 412 mm / 238 mm LED-Emotionbeleuchtung optional möglich	150	900	660	SET 4 3 9 0 0 6		
  inkl. Griffblöcke	Spiegelschrank 3 Spiegeltüren auf Trägerplatte Außenkanten in chrom 2 Mittelwände 6 Glasfachböden 1 Schalter-Steckdosen-Element 1 LED-Flächenleuchte 14,73 Watt / Converter 30 Watt Energieeffizienzklasse: A Türbreiten: 288 mm / 412 mm / 288 mm LED-Emotionbeleuchtung optional möglich	150	1000	660	SET 4 3 1 0 0 6		

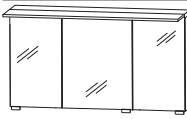

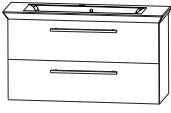

Programm 064 - Typenliste

Ident Nummern - keine Preise

Tiefenangabe entspricht der Korpus-tiefe		Tiefe in mm	Breite in mm	Höhe in mm	Artikelnummer	Anschlag	Aufpreis Hochglanz Korpus
 <p>Spiegelschrank 3 Spiegeltüren auf Trägerplatte Außenkanten in chrom 2 Mittelwände 6 Glasfachböden 1 Schalter-Steckdosen-Element 1 LED-Flächenleuchte 17,83 Watt / Converter 30 Watt Energieeffizienzklasse: A Türbreiten: 388 mm / 412 mm / 388 mm</p> <p>inkl. Griffblöcke</p> <p>LED-Emotionbeleuchtung optional möglich</p>		150	1200	660	SET431206		
<p>Sets</p>							
 <p>Bestehend aus: Keramik Waschtisch, weiß, 660 mm Waschtischunterschrank 600 mm 1 Metallauszug mit Einzugsdämpfung und Siphonausschnitt 1 Metallauszug mit Einzugsdämpfung inkl. Reling 1 Raumparsiphon</p>		495	660	530	SETKL601		
 <p>Bestehend aus: Keramik Waschtisch, weiß, 860 mm Waschtischunterschrank 800 mm 1 Metallauszug mit Einzugsdämpfung und Siphonausschnitt 1 Metallauszug mit Einzugsdämpfung inkl. Reling 1 Raumparsiphon</p>		495	860	530	SETKL801		
 <p>Bestehend aus: Keramik Waschtisch, weiß, 960 mm Waschtischunterschrank 900 mm 1 Metallauszug mit Einzugsdämpfung und Siphonausschnitt 1 Metallauszug mit Einzugsdämpfung inkl. Reling 1 Raumparsiphon</p>		495	960	530	SETKL901		
 <p>Bestehend aus: Keramik Waschtisch, weiß, 1060 mm Waschtischunterschrank 1000 mm 1 Metallauszug mit Einzugsdämpfung und Siphonausschnitt 1 Metallauszug mit Einzugsdämpfung inkl. Reling 1 Raumparsiphon</p>		495	1060	530	SETKL101		



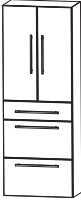

Programm 064 - Typenliste

Ident Nummern - keine Preise

Tiefenangabe entspricht der Korpus-tiefe		Tiefe in mm	Breite in mm	Höhe in mm	Artikelnummer		Anschlag	Aufpreis Hochglanz Korpus
Sets								
	Bestehend aus: Keramik Waschtisch, weiß, 1260 mm Waschtischunterschrank 1200 mm 1 Metallauszug mit Einzugsdämpfung und Siphonausschnitt 1 Metallauszug mit Einzugsdämpfung inkl. Reling 1 Raumspar-siphon	495	1260	530	S E T	K L 1 2	1	
	Bestehend aus: Keramik Waschtisch, weiß, 1260 mm Waschtischunterschrank 1200 mm 1 Metallauszug mit Einzugsdämpfung und 2 Siphonausschnitten 1 Metallauszug mit Einzugsdämpfung inkl. Reling 2 Raumspar-siphons	495	1260	530	S E T	K L 1 2	D 1	
	Bestehend aus: Keramik Waschtisch, weiß, 1260 mm Waschtischunterschrank 2 x 600 mm 2 Metallauszüge mit Einzugsdämpfung und Siphonausschnitten 2 Metallauszüge mit Einzugsdämpfung inkl. Reling 2 Raumspar-siphons	495	1260	530	S E T	K L 2	D 1	
Hochschränke								
	Hochschrank 1 Tür 2 Glasfachböden (o.) 1 Metallschubkasten mit Einzugsdämpfung 2 Metallauszüge mit Einzugsdämpfung	300 300	300 400	1600 1600	H N A	0 9 3 0	L/R	
	Hochschrank 2 Türen 2 Glasfachböden (o.) 1 Metallschubkasten mit Einzugsdämpfung 2 Metallauszüge mit Einzugsdämpfung	300	600	1600	H N A	0 9 6 0		



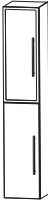

Programm 064 - Typenliste

Ident Nummern - keine Preise

Tiefenangabe entspricht der Korpus-tiefe		Tiefe in mm	Breite in mm	Höhe in mm	Artikelnummer	Anschlag	Aufpreis Hochglanz Korpus
	Hochschrank 1 Alu Rahmentür 2 Glasfachböden (o.) 1 Metallschubkasten mit Einzugsdämpfung 2 Metallauszüge mit Einzugsdämpfung	300	300	1600	H N A 0 9 3 1 5 M	L/R	
	Hochschrank 2 Alu Rahmentüren 2 Glasfachböden (o.) 1 Metallschubkasten mit Einzugsdämpfung 2 Metallauszüge mit Einzugsdämpfung	300	600	1600	H N A 0 9 6 1 5 M		
	Hochschrank 2 Türen 2 Glasfachböden (o.) 2 Glasfachböden (u.) Maßvariabel: Bitte das Tiefenmaß mit angeben.	300	300	1600	H N A 0 3 3 0	L/R	
		300	400	1600	H N A 0 3 4 0	L/R	
		150-300	300	1600	H V A 0 3 3 0	L/R	
		150-300	400	1600	H V A 0 3 4 0	L/R	
	Hochschrank 4 Türen 2 Glasfachböden (o.) 2 Glasfachböden (u.) Maßvariabel: Bitte das Tiefenmaß mit angeben.	300	600	1600	H N A 0 3 6 0		
		150-300	600	1600	H V A 0 3 6 0		
	Hochschrank 1 Alu Rahmentür 1 Tür 2 Glasfachböden (o.) 2 Glasfachböden (u.) Maßvariabel: Bitte das Tiefenmaß mit angeben.	300	300	1600	H N A 0 3 3 1 5	L/R	
		150-300	300	1600	H V A 0 3 3 1	L/R	

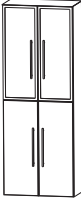
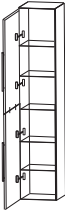



Programm 064 - Typenliste

Ident Nummern - keine Preise

Tiefenangabe entspricht der Korpus-tiefe		Tiefe in mm	Breite in mm	Höhe in mm	Artikelnummer	Anschlag	Aufpreis Hochglanz Korpus
	Hochschrank 2 Alu Rahmentüren 2 Türen 2 Glasfachböden (o.) 2 Glasfachböden (u.)	300	600	1600	H N A 0 3 6 1 5		
	Maßvariabel: Bitte das Tiefenmaß mit angeben.	150-300	600	1600	H V A 0 3 6 1		
	Hochschrank als Besenschrank 2 miteinander verlaschte Türen 5 Glasfachböden	300	300	1600	H N A 0 3 3 0 1 1	L/R	
		300	400	1600	H N A 0 3 4 0 1 1	L/R	
	Hochschrank als Besenschrank 2 miteinander verlaschte Türen links 2 miteinander verlaschte Türen rechts 5 Glasfachböden	300	600	1600	H N A 0 3 6 0 1 1		
	Hochschrank 1 Tür 1 Glasfachboden (o.) 1 offenes Fach 1 Metallschubkasten mit Einzugsdämpfung 1 Tür 1 Glasfachboden (u.)	300	300	1600	H N A 0 2 3 0 0 1	L/R	
		300	400	1600	H N A 0 2 4 0 0 1	L/R	
	Hochschrank 2 Türen 1 Glasfachboden (o.) 1 offenes Fach 1 Metallschubkasten mit Einzugsdämpfung 2 Türen 1 Glasfachboden (u.)	300	600	1600	H N A 0 2 6 0 0 1		

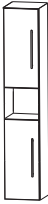
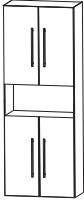



Programm 064 - Typenliste

Ident Nummern - keine Preise

Tiefenangabe entspricht der Korpus-tiefe		Tiefe in mm	Breite in mm	Höhe in mm	Artikelnummer	Anschlag	Aufpreis Hochglanz Korpus
	Hochschrank 1 Tür	300	300	1600	HNA023002	L/R	
	1 Glasfachboden (o.) 1 offenes Fach 1 Tür 1 Glasfachboden (u.)	300	400	1600	HNA024002	L/R	
	Hochschrank 2 Türen	300	600	1600	HNA026002		
	1 Glasfachboden (o.) 1 offenes Fach 2 Türen 1 Glasfachboden (u.)						
	Hochschrank 1 Tür	300	300	1600	HNA043001	L/R	
	1 Glasfachboden (o.) 2 Metallschubkästen mit Einzugsdämpfung 1 Tür 1 Glasfachboden (u.)	300	400	1600	HNA044001	L/R	
	Hochschrank 2 Türen	300	600	1600	HNA046001		
	1 Glasfachboden (o.) 2 Metallschubkästen mit Einzugsdämpfung 2 Türen 1 Glasfachboden (u.)						
	Hochschrank 1 Tür	300	300	1600	HNA05300	L/R	
	2 Glasfachböden (o.) 1 Metallschubkasten mit Einzugsdämpfung 1 Tür 1 Glasfachboden (u.)	300	400	1600	HNA05400	L/R	

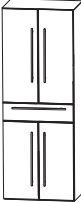

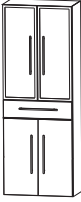

Programm 064 - Typenliste

Ident Nummern - keine Preise

Tiefenangabe entspricht der Korpus-tiefe		Tiefe in mm	Breite in mm	Höhe in mm	Artikelnummer	Anschlag	Aufpreis Hochglanz Korpus
	Hochschrank 2 Türen 2 Glasfachböden (o.) 1 Metallschubkasten mit Einzugsdämpfung 2 Türen 1 Glasfachboden (u.)	300	600	1600	H N A 0 5 6 0		
	Hochschrank 1 Alu Rahmentür 2 Glasfachböden (o.) 1 Metallschubkasten mit Einzugsdämpfung 1 Tür 1 Glasfachboden (u.)	300	300	1600	H N A 0 5 3 1	L/R	
	Hochschrank 2 Alu Rahmentüren 2 Glasfachböden (o.) 1 Metallschubkasten mit Einzugsdämpfung 2 Türen 1 Glasfachboden (u.)	300	600	1600	H N A 0 5 6 1		
	Hochschrank mit Wäschekippe 1 Tür 2 Glasfachböden 1 Metallschubkasten mit Einzugsdämpfung 1 Wäschekippe Volumen Wäschekippe: 25 Liter Volumen Wäschekippe: 35 Liter	300 300	300 400	1600 1600	H N A 0 5 3 0 H N A 0 5 4 0	W L/R W L/R	
	Hochschrank mit Wäschekippe 2 Türen 2 Glasfachböden 1 Metallschubkasten mit Einzugsdämpfung 1 Wäschekippe Volumen Wäschekippe: 55 Liter	300	600	1600	H N A 0 5 6 0	W	



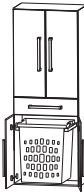

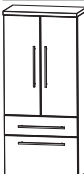
Programm 064 - Typenliste

Ident Nummern - keine Preise

Tiefenangabe entspricht der Korpus-tiefe		Tiefe in mm	Breite in mm	Höhe in mm	Artikelnummer	Anschlag	Aufpreis Hochglanz Korpus
Hochschränke							
	Hochschrank mit Wäschekippe 1 Alu Rahmentür 2 Glasfachböden 1 Metallschubkasten mit Einzugsdämpfung 1 Wäschekippe Volumen Wäschekippe: 25 Liter	300	300	1600	H N A 0 5 3 1	W L/R	
	Hochschrank mit Wäschekippe 2 Alu Rahmentüren 2 Glasfachböden 1 Metallschubkasten mit Einzugsdämpfung 1 Wäschekippe Volumen Wäschekippe: 55 Liter	300	600	1600	H N A 0 5 6 1	W	
	Hochschrank mit Wäscheauszug 2 Türen 2 Glasfachböden (o.) 1 Metallschubkasten mit Einzugsdämpfung 2 Türen 1 Wäscheauszug Volumen Wäscheauszug: 40 Liter	300	600	1600	H N A 0 5 6 0 1	W	
Mittelschränke							
	Mittelschrank 1 Tür 2 Glasfachböden (o.) 1 Metallauszug mit Einzugsdämpfung 1 Metallschubkasten mit Einzugsdämpfung 1 Abdeckplatte 330 mm tief	300 300	300 400	1308 1308	M N A 8 8 3 A 7 M M N A 8 8 4 A 7 M	L/R L/R	
	Mittelschrank 2 Türen 2 Glasfachböden (o.) 1 Metallauszug mit Einzugsdämpfung 1 Metallschubkasten mit Einzugsdämpfung 1 Abdeckplatte 330 mm tief	300	600	1308	M N A 8 8 6 A 7 M		

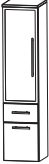

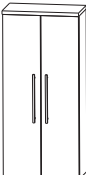

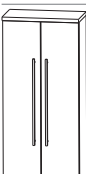
Programm 064 - Typenliste

Ident Nummern - keine Preise

Tiefenangabe entspricht der Korpus-tiefe		Tiefe in mm	Breite in mm	Höhe in mm	Artikelnummer	Anschlag	Aufpreis Hochglanz Korpus
	Mittelschrank 1 Alu Rahmentür 2 Glasfachböden (o.) 1 Metallauszug mit Einzugsdämpfung 1 Metallschubkasten mit Einzugsdämpfung 1 Abdeckplatte 330 mm tief	300	300	1308	M N A 8 8 3 B 7 M	L/R	
	Mittelschrank 2 Alu Rahmentüren 2 Glasfachböden (o.) 1 Metallauszug mit Einzugsdämpfung 1 Metallschubkasten mit Einzugsdämpfung 1 Abdeckplatte 330 mm tief	300	600	1308	M N A 8 8 6 B 7 M		
	Mittelschrank 1 Tür 4 Glasfachböden 1 Abdeckplatte 330 mm tief Maßvariabel: Bitte das Tiefenmaß mit angeben. Ablageplatte wird entsprechend der Schranktiefe ange- passt.	300	300	1308	M N A 8 1 3 A	7 L/R	
		300	400	1308	M N A 8 1 4 A	7 L/R	
		150-300	300	1308	M V A 8 1 3 0	L/R	
		150-300	400	1308	M V A 8 1 4 0	L/R	
	Mittelschrank 2 Türen 4 Glasfachböden 1 Abdeckplatte 330 mm tief Maßvariabel: Bitte das Tiefenmaß mit angeben. Ablageplatte wird entsprechend der Schranktiefe ange- passt.	300	600	1308	M N A 8 1 6 A	7	
		150-300	600	1308	M V A 8 1 6 0		
	Mittelschrank mit Innenschubkästen 1 Tür 2 Metall-Innenschubkästen mit Einzugsdämpfung 1 Glasfachboden 1 Abdeckplatte 330 mm tief	300	300	1308	M N A 8 4 3 A	7 L/R	
		300	400	1308	M N A 8 4 4 A	7 L/R	
	Mittelschrank mit Innenschubkästen 2 Türen 2 Metall-Innenschubkästen mit Einzugsdämpfung 1 Glasfachboden 1 Abdeckplatte 330 mm tief	300	600	1308	M N A 8 4 6 A	7	

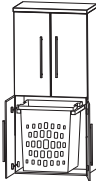

Programm 064 - Typenliste

Ident Nummern - keine Preise

Tiefenangabe entspricht der Korpus-tiefe		Tiefe in mm	Breite in mm	Höhe in mm	Artikelnummer	Anschlag	Aufpreis Hochglanz Korpus
Mittelschränke							
	Mittelschrank mit Wäscheauszug 2 Türen 1 Glasfachboden (o.) 2 Türen 1 Wäscheauszug Volumen Wäscheauszug: 40 Liter 1 Abdeckplatte 330 mm tief	300	600	1308	M N A 8 3 6 A 1 W		
Highboards							
	Highboard 1 Tür 2 Glasfachböden 1 Abdeckplatte 330 mm tief Maßvariabel: Bitte das Tiefenmaß mit angeben. Ablageplatte wird entsprechend der Schranktiefe ange- passt.	300	300	828	H B A 5 1 3 A	7 L/R	
		300	400	828	H B A 5 1 4 A	7 L/R	
		150-300	300	828	H B V A 5 1 3	L/R	
		150-300	400	828	H B V A 5 1 4	L/R	
	Highboard 2 Türen 2 Glasfachböden 1 Abdeckplatte 330 mm tief Maßvariabel: Bitte das Tiefenmaß mit angeben. Ablageplatte wird entsprechend der Schranktiefe ange- passt.	300	600	828	H B A 5 1 6 A	7	
		150-300	600	828	H B V A 5 1 6		
	Highboard 1 Alu Rahmentür 2 Glasfachböden 1 Abdeckplatte 330 mm tief Maßvariabel: Bitte das Tiefenmaß mit angeben. Ablageplatte wird entsprechend der Schranktiefe ange- passt.	300	300	828	H B A 5 1 3 B	7 L/R	
		150-300	300	828	H B V A 5 1 3	1 L/R	
	Highboard 2 Alu Rahmentüren 2 Glasfachböden 1 Abdeckplatte 330 mm tief Maßvariabel: Bitte das Tiefenmaß mit angeben. Ablageplatte wird entsprechend der Schranktiefe ange- passt.	300	600	828	H B A 5 1 6 B	7	
		150-300	600	828	H B V A 5 1 6	1	



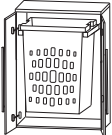

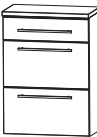
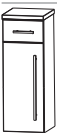
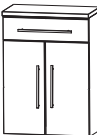
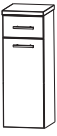
Programm 064 - Typenliste

Ident Nummern - keine Preise

Tiefenangabe entspricht der Korpustiefe		Tiefe in mm	Breite in mm	Höhe in mm	Artikelnummer		Anschlag	Aufpreis Hochglanz Korpus
	Highboard mit Wäscheauszug 2 Türen 1 Wäscheauszug 1 Abdeckplatte 330 mm tief Volumen Wäscheauszug: 40 Liter	300	600	828	H B A	5 1 6 A 1 W		
	Highboard 1 Metallschubkasten mit Einzugsdämpfung 2 Metallauszüge mit Einzugsdämpfung 1 Abdeckplatte 330 mm tief	300 300	300 400	828 828	H B A	5 6 3 A 7 M 5 6 4 A 7 M		
	Highboard 1 Metallschubkasten mit Einzugsdämpfung 2 Metallauszüge mit Einzugsdämpfung 1 Abdeckplatte 330 mm tief	300	600	828	H B A	5 6 6 A 7 M		
	Highboard 1 Metallschubkasten mit Einzugsdämpfung 1 Tür 1 Glasfachboden 1 Abdeckplatte 330 mm tief	300 300	300 400	828 828	H B A	5 5 3 A 7 M 5 5 4 A 7 M	L/R L/R	
	Highboard 1 Metallschubkasten mit Einzugsdämpfung 2 Türen 1 Glasfachboden 1 Abdeckplatte 330 mm tief	300	600	828	H B A	5 5 6 A 7 M		
	Highboard mit Wäschekippe 1 Metallschubkasten mit Einzugsdämpfung 1 Wäschekippe 1 Abdeckplatte 330 mm tief Volumen Wäschekippe: 25 Liter Volumen Wäschekippe: 35 Liter	300 300	300 400	828 828	H B A	5 5 3 A 7 W 5 5 4 A 7 W		

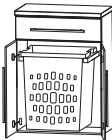



Programm 064 - Typenliste

Ident Nummern - keine Preise

Tiefenangabe entspricht der Korpus-tiefe		Tiefe in mm	Breite in mm	Höhe in mm	Artikelnummer	Anschlag	Aufpreis Hochglanz Korpus
Highboards							
	Highboard mit Wäschekippe 1 Metallschubkasten mit Einzugsdämpfung 1 Wäschekippe 1 Abdeckplatte 330 mm tief Volumen Wäschekippe: 55 Liter	300	600	828	H B A 5 5 6 A 7 W		
	Highboard mit Wäscheauszug 1 Metallschubkasten mit Einzugsdämpfung 2 Türen 1 Wäscheauszug 1 Abdeckplatte 325 mm tief Volumen Wäscheauszug: 40 Liter	300	600	828	H B A 5 5 6 A 1 W		
Oberschränke							
	Oberschrank 1 Tür 1 Glasfachboden Maßvariabel: Bitte das Tiefenmaß mit angeben.	150	300	640	O G A 4 1 3 0	L/R	
		150	400	640	O G A 4 1 4 0	L/R	
		150-300	300	640	O V A 4 1 3 0	L/R	
		150-300	400	640	O V A 4 1 4 0	L/R	
	Oberschrank 2 Türen 1 Glasfachboden Maßvariabel: Bitte das Tiefenmaß mit angeben.	150	600	640	O G A 4 1 6 0		
		150-300	600	640	O V A 4 1 6 0		
	Oberschrank 1 Klapptür	230	600	320	O M A 2 1 6 0 K		



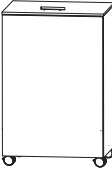

Programm 064 - Typenliste

Ident Nummern - keine Preise

Tiefenangabe entspricht der Korpus-tiefe		Tiefe in mm	Breite in mm	Höhe in mm	Artikelnummer	Anschlag	Aufpreis Hochglanz Korpus
	Unterschrank	300	300	508	U N A 3 2 3 A 7 M	L/R	
	1 Metallschubkasten mit Einzugsdämpfung 1 Tür 1 Abdeckplatte 330 mm tief	300	400	508	U N A 3 2 4 A 7 M	L/R	
	Unterschrank	300	600	508	U N A 3 2 6 A 7 M		
	1 Metallschubkasten mit Einzugsdämpfung 2 Türen 1 Abdeckplatte 330 mm tief						
	Unterschrank	300	300	508	U N A 3 4 3 A 7 M		
	1 Metallschubkasten mit Einzugsdämpfung 1 Metallauszug mit Einzugsdämpfung 1 Abdeckplatte 330 mm tief	300	400	508	U N A 3 4 4 A 7 M		
	Unterschrank	300	600	508	U N A 3 4 6 A 7 M		
	1 Metallschubkasten mit Einzugsdämpfung 1 Metallauszug mit Einzugsdämpfung 1 Abdeckplatte 330 mm tief						
	Unterschrank	230	600	348	U M A 2 1 6 A 7 K		
	1 Klapptür 1 Abdeckplatte 260 mm tief						
Wäscherolli							
	Wäscherolli	470	470	756	W R S 4 0 4 7		
	1 Klappdeckel, inkl. Dämpfung 1 herausnehmbarer Wäschesack, waschbar 4 Rollen (2 feststellbar) Farbvariante entspricht der Korpusfarbe						
	Höhenangabe inkl. Rollen (100 mm)						

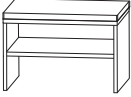
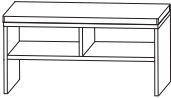





Programm 064 - Typenliste

Ident Nummern - keine Preise

Tiefenangabe entspricht der Korpusstärke		Tiefe in mm	Breite in mm	Höhe in mm	Artikelnummer	Anschlag	Aufpreis Hochglanz Korpus
Sitzbänke							
	Sitzbank 1 Ablagefach 1 Sitzkissen aus Kunstleder in creme-weiß Farbvariante entspricht der Korpusfarbe	450	600	458	S E T B A N K 6		
	Sitzbank 2 Ablagefächer 1 Sitzkissen aus Kunstleder in creme-weiß Farbvariante entspricht der Korpusfarbe	450	900	458	S E T B A N K 9		
Steckboarde							
	Steckboard 300 mm, rundum mit ABS-Dickkante Steckboard 400 mm, rundum mit ABS-Dickkante Steckboard 600 mm, rundum mit ABS-Dickkante Steckboard 800 mm, rundum mit ABS-Dickkante Steckboard 900 mm, rundum mit ABS-Dickkante Steckboard 1000 mm, rundum mit ABS-Dickkante Steckboard 1200 mm, rundum mit ABS-Dickkante Farbvariante entspricht dem Korpusdekor	150	300	28	S B G 6 0 3 0		
		150	400	28	S B G 6 0 4 0		
		150	600	28	S B G 6 0 6 0		
		150	800	28	S B G 6 0 8 0		
		150	900	28	S B G 6 0 9 0		
		150	1000	28	S B G 6 0 1 0		
		150	1200	28	S B G 6 0 1 2		
Zubehör							
	Emotion-Beleuchtung Sensorschalter zum Dimmen und zur Farbwechselsteuerung für alle gekennzeichneten Spiegelschränke				P Z 1 0 2 0 1		
							







Programm 064 - Typenliste

Ident Nummern - keine Preise

Tiefenangabe entspricht der Korpusstiefe		Tiefe in mm	Breite in mm	Höhe in mm	Artikelnummer			Anschlag	Aufpreis Hochglanz Korpus
	Handtuchhalter einarmig ausziehbar chrom zur Montage an der Wand	330-567	44	44	P Z	1 1 3 7	1		
	Handtuchhalter zweiarmig ausziehbar chrom zur Montage an der Wand	322-562	87	47	P Z	1 1 3 7	2		
	Handtuchhalter chrom zur Montage am Korpus	384	57		P Z	1 1 2 0	1		
	Handtuchhalter chrom nach vorne geöffnet zur Montage am Korpus	390	60		P Z	1 1 2 4	1		
	Handtuchhalter chrom zweiarmig nach vorne geöffnet zur Montage am Korpus	390	110	30	P Z	1 1 2 8	1		
	Kosmetikspiegel 2-fache Vergrößerung Saugnapf und Schraubenbefestigung Metallhalter verchromt		150	150	P Z	1 2 3 3			
	Touch LED-Dimmer für die LED-Spiegelschränke und Aufsatzleuchten				P Z	1 0 5 7			
	LED-Waschplatzbeleuchtung 2,4 Watt Energieeffizienzklasse: A 1 Schalterelement zur Montage hinter dem Spiegelschrank SET 4360 06, SET 4360 07, SET 4380 06, SET 4380 07 keine LED-Emotionbeleuchtung möglich		560		P Z	1 0 6 3 6 0			

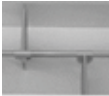
Programm 064 - Typenliste

Ident Nummern - keine Preise

Tiefenangabe entspricht der Korpus-tiefe	Tiefe in mm	Breite in mm	Höhe in mm	Artikelnummer	Anschlag	Aufpreis Hochglanz Korpus
 <p>LED-Waschplatzbeleuchtung 3,9 Watt Energieeffizienzklasse: A 1 Schalterelement zur Montage hinter dem Spiegelschrank SET 4390 06, SET 4390 07, SET 4310 06, SET 4310 07 keine LED-Emotionbeleuchtung möglich</p>		860		P Z 1 0 6 3 9 0		
 <p>LED-Waschplatzbeleuchtung 5,3 Watt Energieeffizienzklasse: A 1 Schalterelement zur Montage hinter dem Spiegelschrank SET 4312 06, SET 4312 07, SET 432D 06, SET 432D 07 keine LED-Emotionbeleuchtung möglich</p>		1160		P Z 1 0 6 3 1 2		
 <p>Auszugseinteilung inkl. Befestigungsstange 2 Einteilungselemente - 300 mm Schrankbreite 3 Einteilungselemente - 400 mm Schrankbreite 4 Einteilungselemente - 600 mm Schrankbreite 4 Einteilungselemente - 900 mm Schrankbreite 4 Einteilungselemente - 800 mm Schrankbreite 5 Einteilungselemente - 1000 mm Schrankbreite 5 Einteilungselemente - 1200 mm Schrankbreite</p>				P Z 1 2 2 4 3 0 P Z 1 2 2 4 4 0 P Z 1 2 2 4 6 1 P Z 1 2 2 4 9 0 P Z 1 2 2 4 8 0 P Z 1 2 2 4 1 0 P Z 1 2 2 4 1 2		
 <p>Stauraumbox ohne Befestigungsstange</p>	150	246	150	P Z 1 2 3 6 E 1		
 <p>Stauraumboxen inkl. Befestigungsstange 2 Boxen für 600 mm Schrankbreite 2 Boxen für 800 mm Schrankbreite 2 Boxen für 900 mm Schrankbreite 2 Boxen für 1000 mm Schrankbreite 2 Boxen für 1200 mm Schrankbreite</p>				P Z 1 2 3 6 6 0 P Z 1 2 3 6 8 0 P Z 1 2 3 6 9 0 P Z 1 2 3 6 1 0 P Z 1 2 3 6 1 2		
 <p>Schubkastenset für Metallschubkästen für 30 cm breite Schränke für 40 cm breite Schränke Bestehend aus: - 1 alufarbiger Kunststoffeinsatz - 2 alufarbige Fachteiler, verstellbar</p>				P Z 1 2 2 5 3 0 P Z 1 2 2 5 4 0		

Programm 064 - Maßskizzen

SET KL60 1

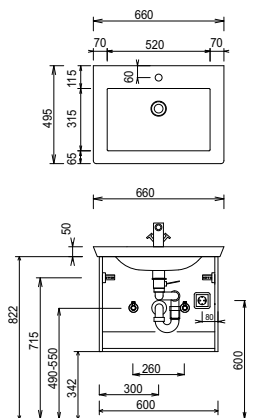

SET KL80 1

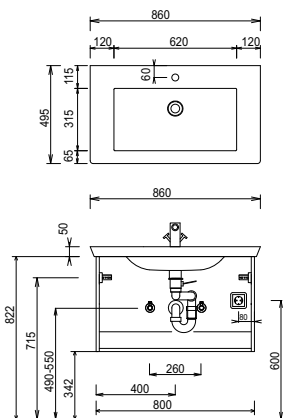

SET KL90 1

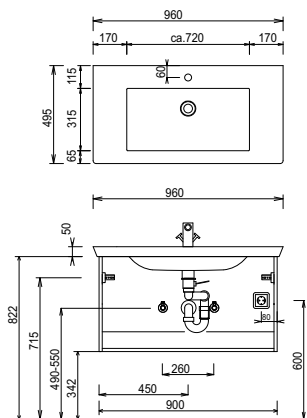

SET KL10 1

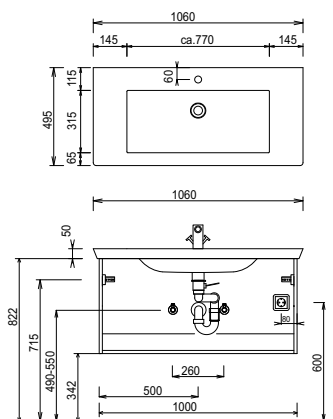

SET KL12 1

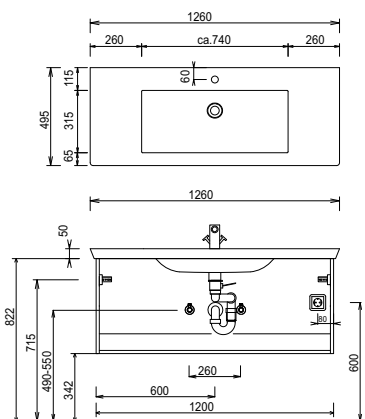

SET KL12 D1

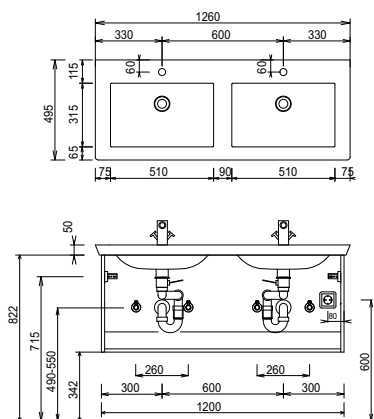

SET KL2D 1

Elektroanschlüsse für Spiegelschränke

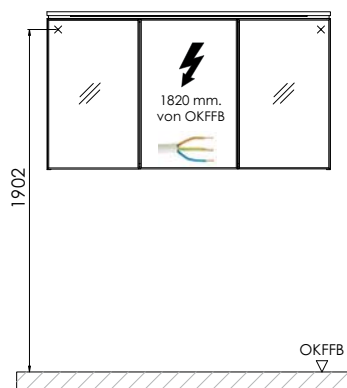
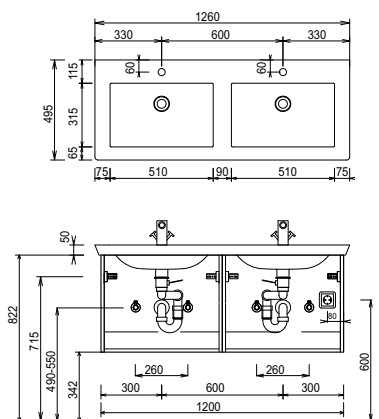

OKFFB=Oberkante Fertigfußboden

Waschtische ohne Befestigungskonsolen werden mit Silikon an der Wand und auf den Möbelseiten befestigt!

Toleranzen:

Die Maßtoleranzen (+/- 5mm) und Ebenheitstoleranzen (DIN 18202) unterliegen den üblichen materialspezifischen Toleranzen für Bauwerkstoffe, anlehnend an die DIN 18202.